



ALMENNAR SKÝRINGAR SJÁ TEIKN. B000  
BENDING VEGGJA NEMA ANNAD SÉ TEKID FRAM:  
160/180/200/250mm ÞYKKIR:  
TVÖFALT NET K10c200 LÖÐRÉTT OG K10c250 LÁRÉTT  
150mm ÞYKKIR:  
EINFALT NET K10c200 LÖÐRÉTT OG K10c250 LÁRÉTT

JÁRNUN KRINGUM OP ER 2K12 OG JÁRNAFYRIRKOMULAG  
SKV SKÝRINGARBLADI (NEMA ANNAD KOMI FRAM)  
Í INNVEGGJUM KOMA 2K12 Í VEGGENDA

SÉU JÁRNABAKKAR NOTADIR Í STAD VINKLA/U-LYKKJA SKULU  
PEIR VALDIR ÞANNIG AD JÁRNAMAGNID SÉ ÞAD SAMA.

PLÖTUSÆTI SKAL VERA AD LÁMARKI 50mm.

EINANGRUNARÞYKKTIR ERU  
-100mm PLASTEINANGRUN UNDIR BOTNPLÖTU, 24kg/m<sup>3</sup>  
-100mm PLASTEINANGRUN NIDUR MED SÖKKUL

KJARNABORA/SAGA MÁ FYRIR LÖGNUM EF EKKI HEFUR  
VERID GERT FYRIR ÞEIM Í UPPSTEYPU.  
LAGNGAGÖT Í SÖKKLA OG PLÖTUR, SJÁ LAGNATEIKNINGAR.

ATH G.R.F. ÚRTAKI FYRIR LAGNASTOFNA Í SÖKKLA ÞAR SEM  
STOFNAR KOMA  
NIDUR MED FRAM VEGGJUM OG GETA REKIST Í  
SÖKKUL/ETUR.

YFIRFARA SKAL ALLAR MÁLSETNINGAR OG HÆÐARKÖTA  
M.T.T TEIKNINGA ARKITEKTA OG GERA HÖNNUÐUM VIÐVART  
EF MISRÆMI FINNST.

LYKILMYND

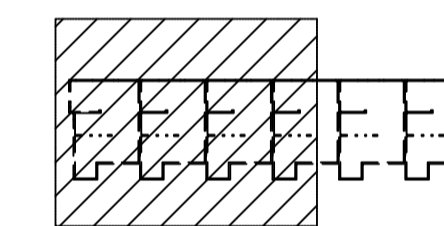

MKV. 3

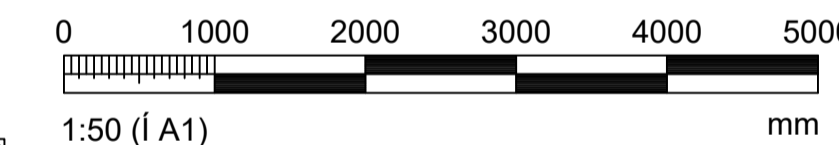

ÁRITUN HÖNNUNARSTJÓRA:  
Svava Björk Bragadóttir Kl: 201076-4719

BREYTINGAR			
NR.	DAGS.	BREYTING	SB.
1	05.06.2024	FRUMÚTGÁFA	HÓO

**NNE VERKFRÆÐISTOFA**

NNE Verkefræðistofa ehf. kl. 460421-0470  
HÆÐASMARI 6, 201 KÓPAVOGUR  
hoo@nne.is, Sími 899-3577 / 899-3077

SAMÞYKKT HÁKON ÖRN ÓMARSSON 300577-3189

VERK  
AXLARÁS 60-66  
HAFNARFJÖRÐUR  
TEIKNING  
BURÐARVIRKI  
SÖKKLAR OG BOTNPLATA, GRUNNMYND

HANNAÐ	TEIKNAD	YFIRFARID	MELKIVARDI	
HÓO/ SAO	SAO/HÓO	HÓO	HÓO	1:50
DAGS.	VERK NR.	TEIKNING NR.	ÚTGÁFA NR.	
05.06.2024	23043	B100	1	

©01 afnot og ahlutan teikningar, að hulu eða í hald er það skriflegt og/þó hótandi

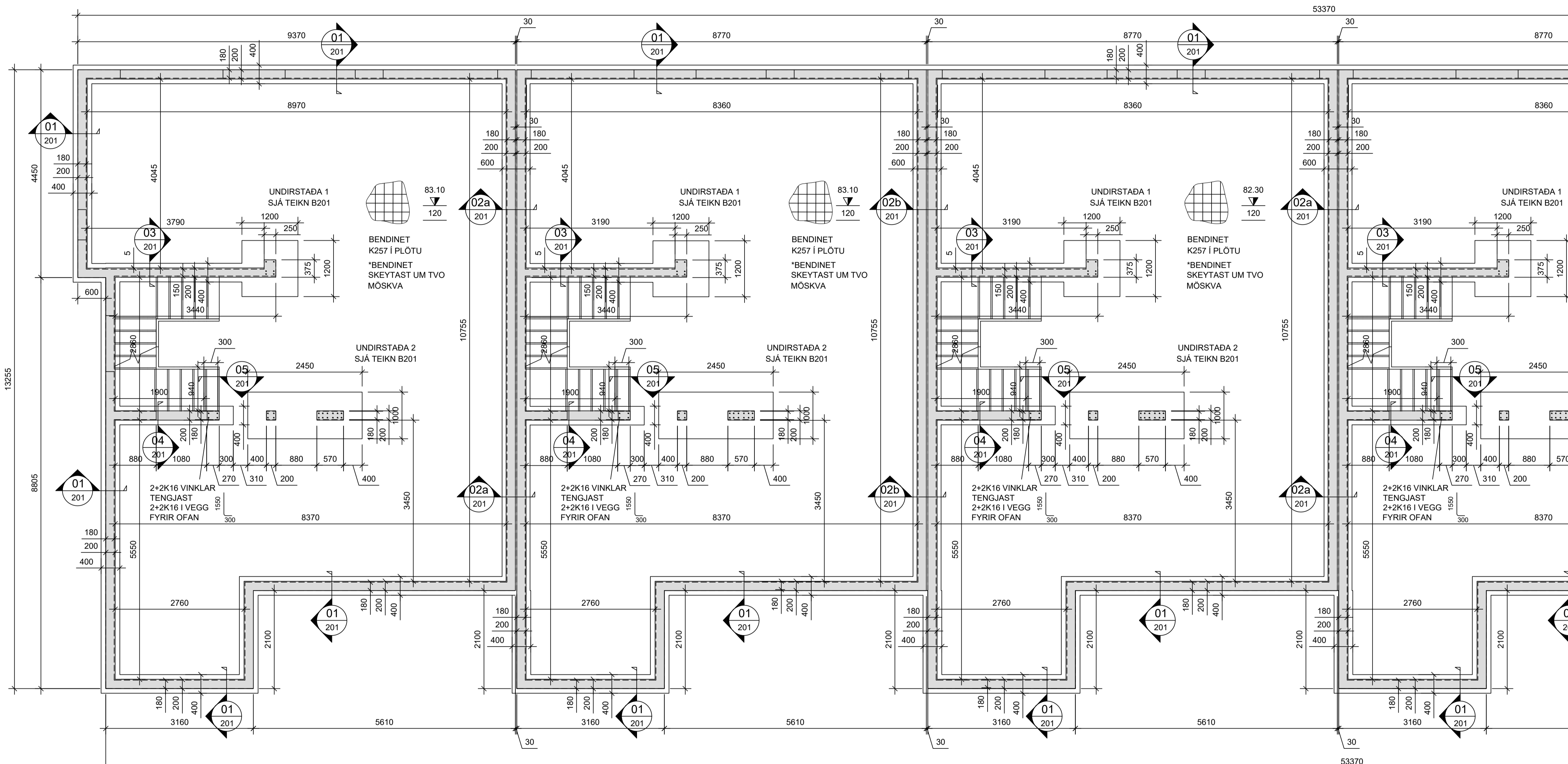

ALMENNAR SKÝRINGAR SJÁ TEIKN. B000  
BENDING VEGGJA NEMA ANNAD SÉ TEKID FRAM:  
160/180/200/250mm ÞYKKIR:  
TVÖFALT NET K10c200 LÖÐRÉTT OG K10c250 LÁRÉTT  
150mm ÞYKKIR:  
EINFALT NET K10c200 LÖÐRÉTT OG K10c250 LÁRÉTT

JÄRNUN KRINGUM OP ER 2K12 OG JÄRNAFYRIRKOMULAG  
SKV SKÝRINGARBLADI (NEMA ANNAD KOMI FRAM)  
Í INNVEGGJUM KOMA 2K12 Í VEGGENDA

SÉU JÄRNABAKKAR NOTADIR Í STAD VINKLA/U-LYKKJA SKULU  
PEIR VALDIR ÞANNIG AD JÄRNAMAGNID SÉ ÞAD SAMA.

PLÖTUSÆTI SKAL VERA AD LÁMARKI 50mm.

EINANGRUNARÞYKKTIR ERU  
-100mm PLASTEINGRUN UNDIR BOTNPLÖTU, 24kg/m<sup>3</sup>  
-100mm PLASTEINGRUN NIDUR MED SÖKKUL

KJARNABORA/SAGA MÁ FYRIR LÖGNUM EF EKKI HEFUR  
VERID GERT FYRIR ÞEIM Í UPPSTEYPU.  
LAGNGAGÖT Í SÖKKLA OG PLÖTUR, SJÁ LAGNATEIKNINGAR.

ATH G.R.F. ÚRTAKI FYRIR LAGNASTOFNA Í SÖKKLA ÞAR SEM  
STOFNAR KOMA  
NIDUR MED FRAM VEGGJUM OG GETA REKIST Í  
SÖKKULÆTUR.  
YFIRFARA SKAL ALLAR MÁLSETNINGAR OG HÆÐARKÖTA  
M.T.T TEIKNINGA ARKITEKTA OG GERA HÖNNUÐUM VIÐVART  
EF MISRÆMI FINNST.

LYKILMYND

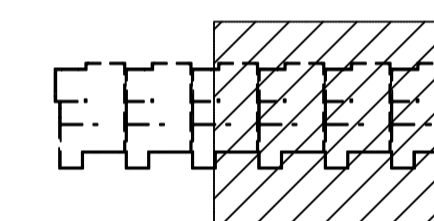

MKV. 3

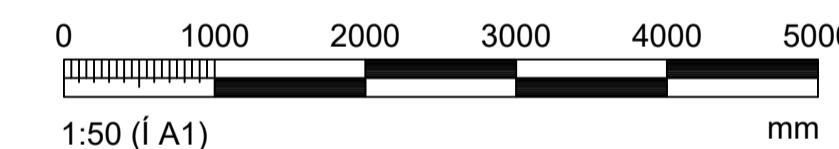

ÁRITUN HÖNNUNARSTJÓRA:  
Svava Björk Bragadóttir Kl: 201076-4719

BREYTINGAR			
NR.	DAGS.	BREYTING	SP.
1	05.06.2024	FRUMÚTGÁFA	HÓO

**NNE VERKFRÆÐISTOFA**

NNE Verkfræðistofa ehf. kl. 460421-0470  
HÆÐASMARI 6, 201 KÖPVAOGUR  
hoo@nne.is, Sími 899-3577 / 899-3077

SAMÞYKKT HÁKON ÖRN ÓMARSSON 300577-3189

VERK  
AXLARÁS 60-66  
HAFNARFJÖRÐUR  
TEIKNING  
BURÐARVIRKI  
SÖKKLAR OG BOTNPLATA, GRUNNMYND

HÖÖ/ SAÖ	TEIKNAD SAÖ/HÖÖ	YFIRFARID HÖÖ	MELKVARDI 1:50	IA1
DAGS. 05.06.2024	VERK NR. 23043	TEIKNING NR. B101	ÚTGAFANR. 1	

©Öll áhöf og áhrun teikningar, að hólta eða í hald er háð skriflegu leyfi höfundar.

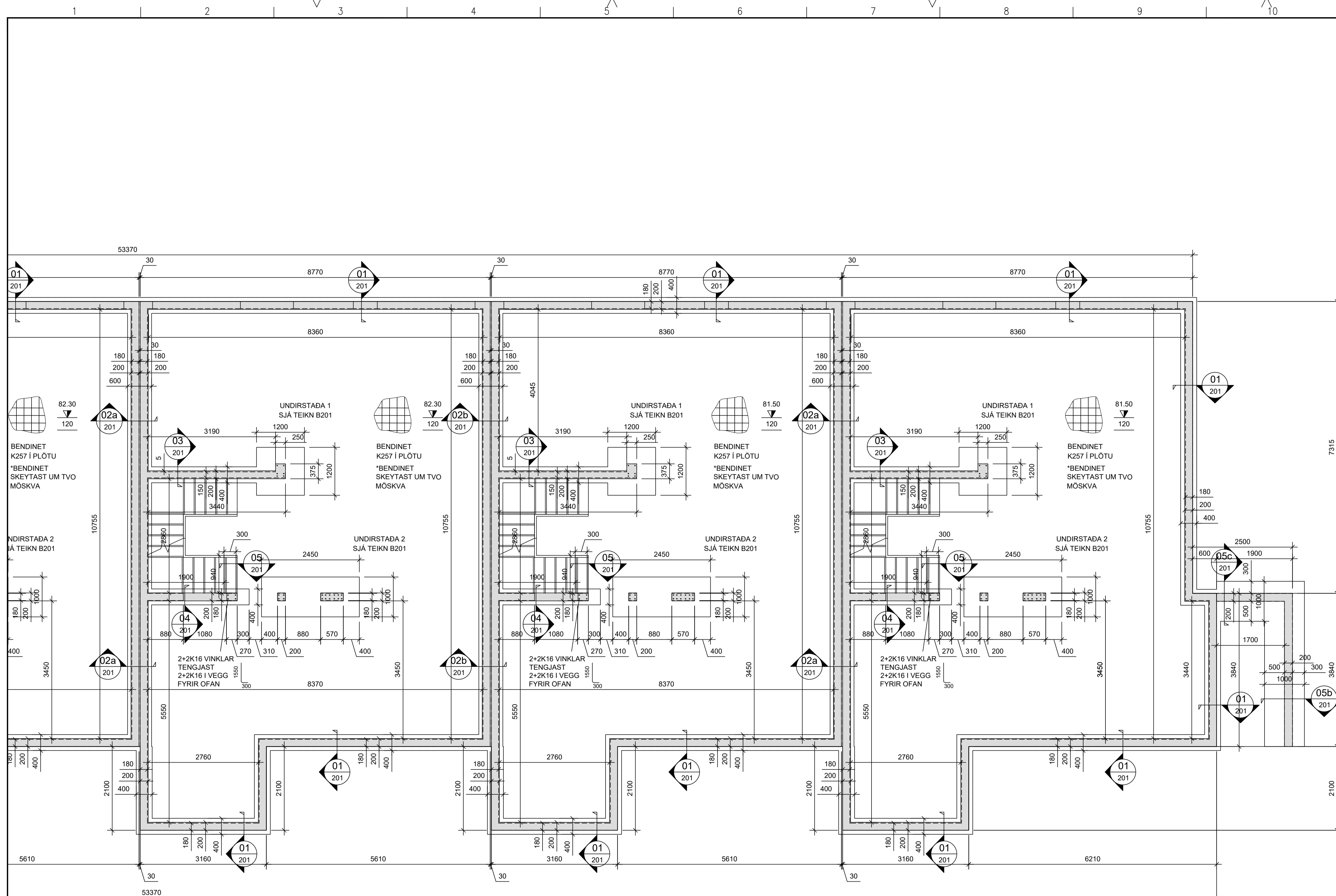

62b

62a

60

SÖKKLAR OG BOTNPLATA, GRUNNMYND  
MKV. 3

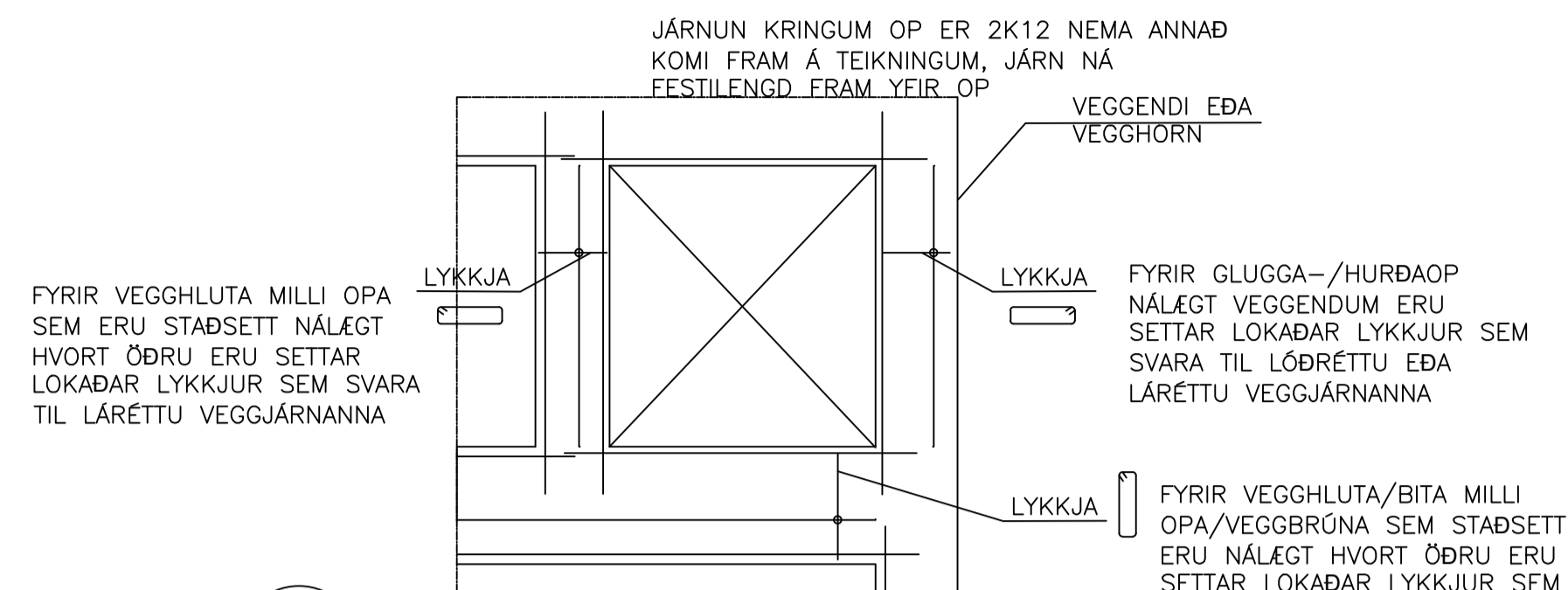

**K0** ÁSÝND Á VEGG - JÁRNUN VEGGHLUTA  
Mkv. 2

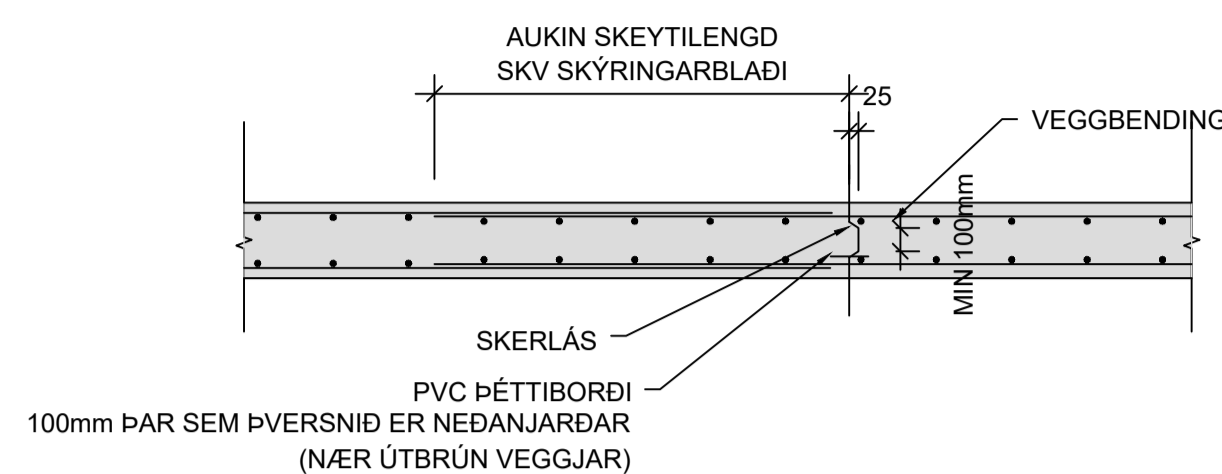

**K1** LÁRÉTT KENNISNIÐ - SKERLÁS Í 200/250mm VEGG  
Mkv. 2

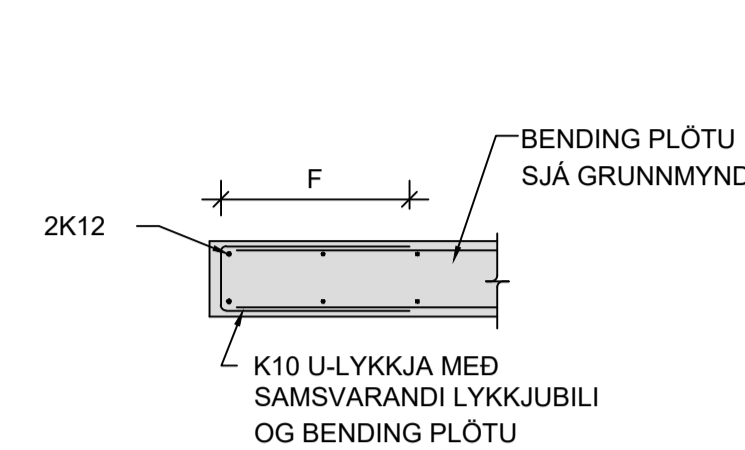

**K2** LÓÐRÉTT KENNISNIÐ - PLÖTUBRÚN  
Mkv. 2

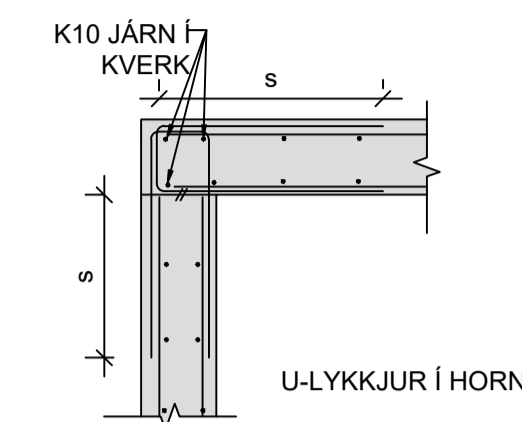

**K3** LÁRÉTT KENNISNIÐ - VEGGHORN  
Mkv. 2

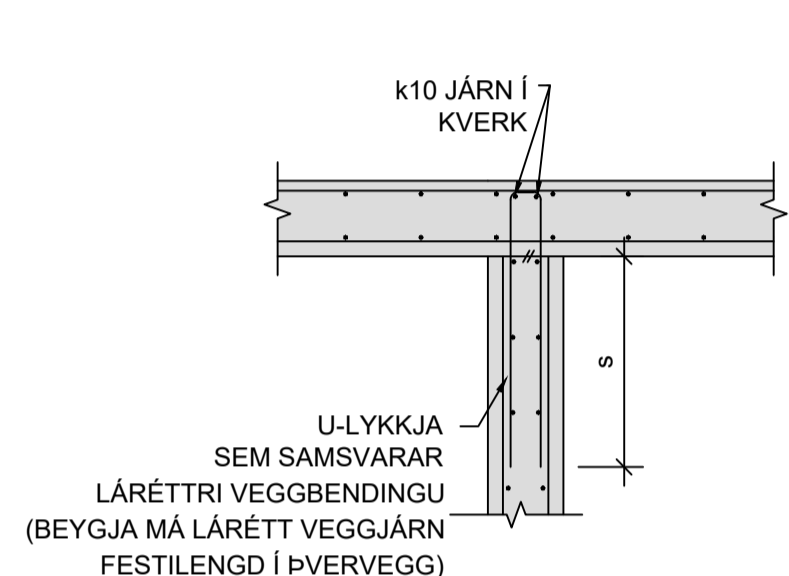

**K4** LÁRÉTT KENNISNIÐ - VEGGMÓT  
Mkv. 2

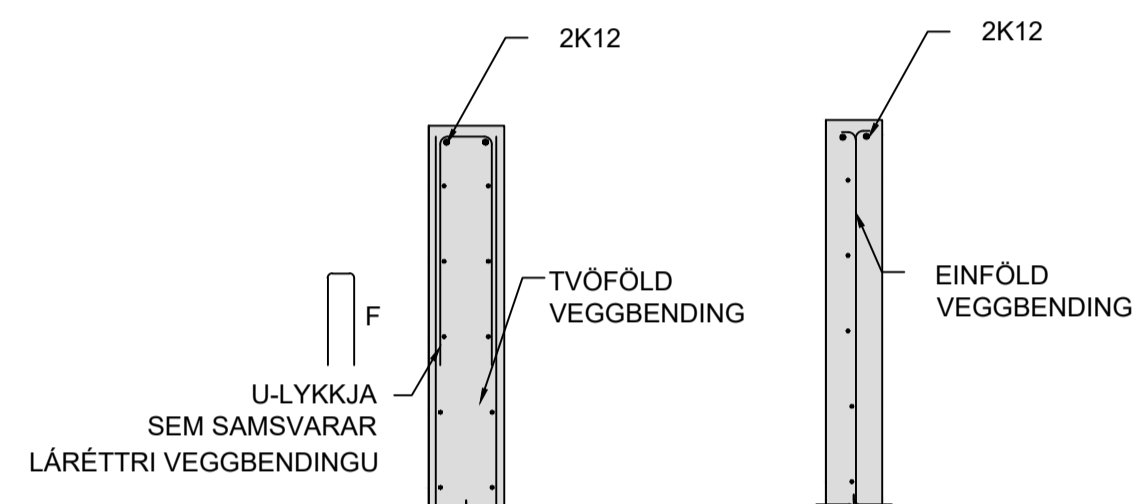

**K5** LÁRÉTT KENNISNIÐ - VEGGENDI TVÖFÖLD BENDING OG EINFÖLD VEGGBENDING  
Mkv. 2

SÉ EKKI ANNARS GETID KOMI AUKALEGA JÁRN UMHVERFIS GLUGGA, HURÐIR OG OP Í PLÖTUM OG VEGGJUM ER SVARA TIL PEIRRA JÁRNA SEM KLIPPT ERU Í SUNDUR, ÞÓ ALDREI MINNA EN 2 K12.

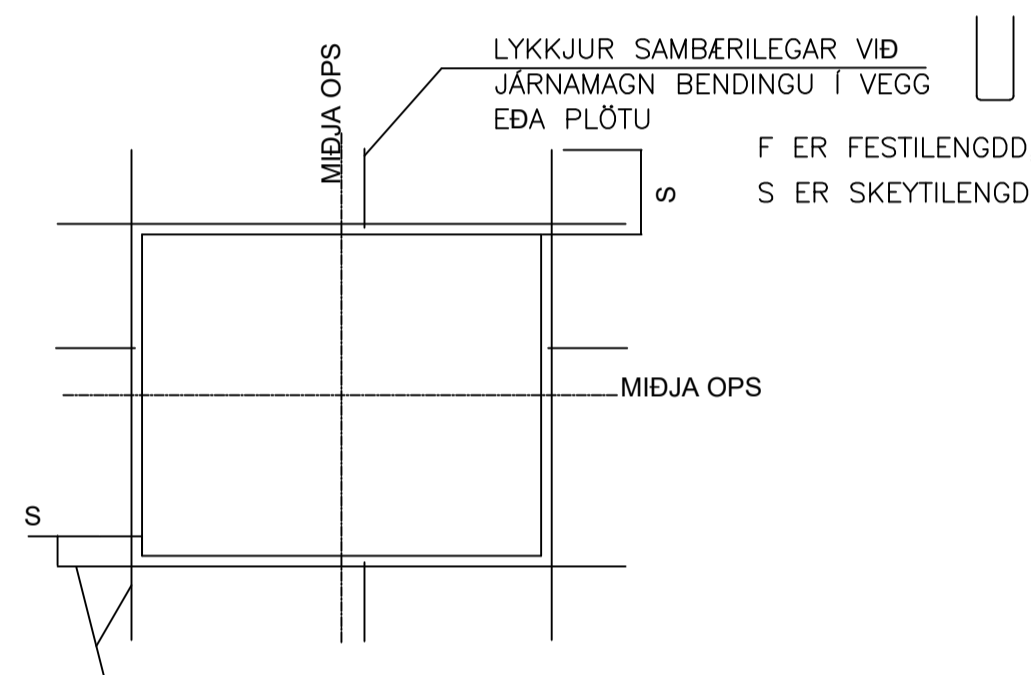

**K6** JÁRNUN KRNGUM OP  
Mkv. 2

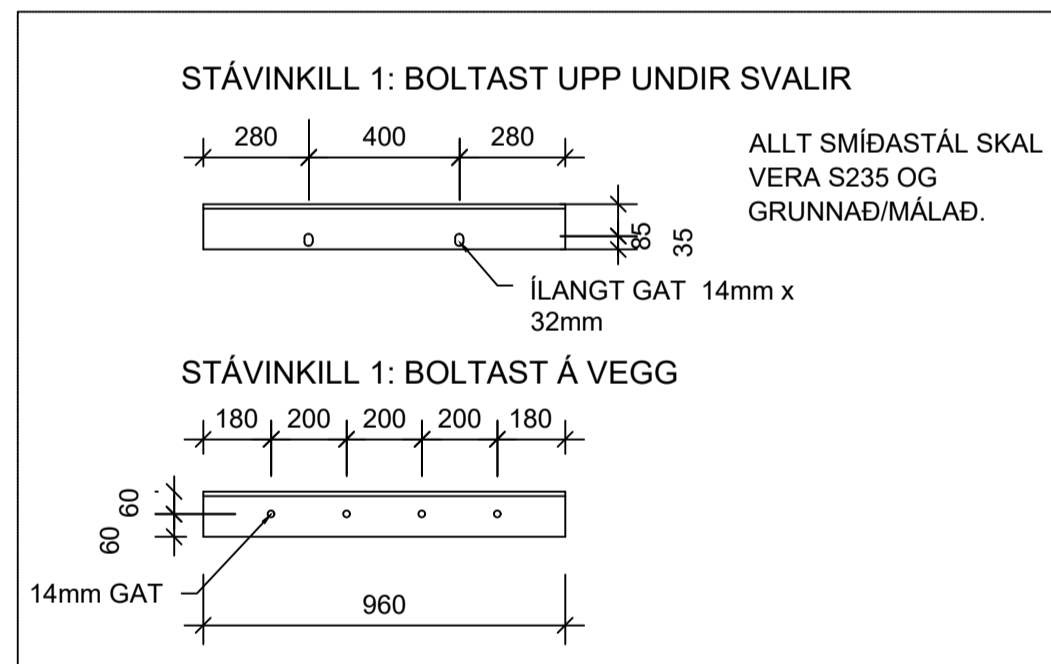

ALLT SMÍÐASTÁL SKAL VERA S235 OG GRUNNAD/MÁLAD.

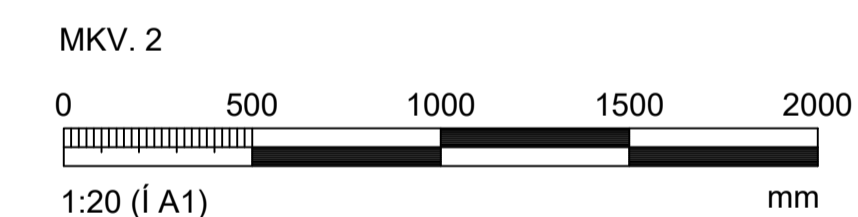

ÁRITUN HÖNNUNARSTJÓRA: Svava Björk Bragadóttir Kt. 201076-4719			
BREYTINGAR			
NR.	DAGS.	BREYTING	Sp.
1	05.06.2024	FRUMÚTGÁFA	HÓO
NNE Verkfræðistofa ehf. kt. 460421-0470 HÆDASMÁRI 6, 201 KÓPAVOGUR hoo@nne.is, Sími 899-3577 / 899-3077			
SAMÞYKKT HÁKON ÖRN ÓMARSSON 300577-3189			
VERK AXLARÁS 50-58 / 60-66 HAFNARFJÖRÐUR TEIKNING BURÐARVIRKI SNID OG DEILI			
HANNAÐ HÓO/ SAO	TEIKNAD SAO/HÓO	YFIRFARID HÓO	MELKVARDI 1:20
DAGS. 05.06.2024			ÚTGAFANR. 1
VERK NR. 23043		TEIKNING NR. B200	ÚTGAFANR. 1

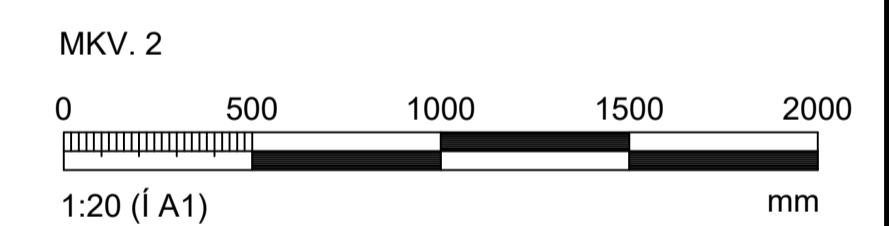
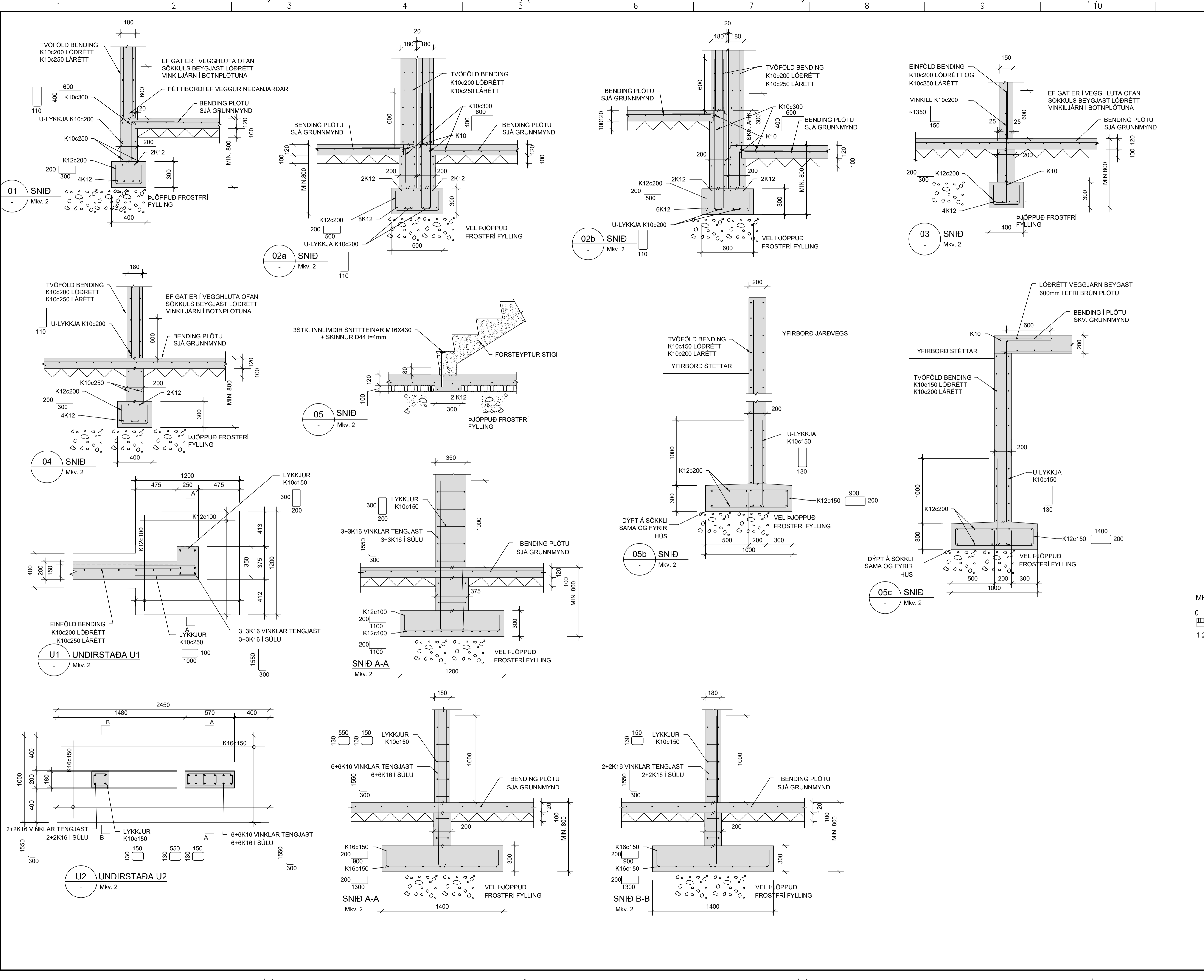

ÁRITUN HÖNNUNARSTJÓRA:  
Svava Björk Bragadóttir Kl. 201076-4719

BREYTINGAR			
NR.	DAGS.	BREYTING	SP.
1	05.06.2024	FRUMÚTGÁFA	HÓO



NINE Verkfræðistofa ehf. kl. 460421-0470  
HÆÐASMÁRI 6, 201 KÓPAVOGUR  
hoo@nine.is, Sími 899-3577 / 899-3077

SAMÞYKKT HÁKON ÖRN ÁRMARSSON 300577-3189

VERK  
AXLARÁS 50-58 / 60-66  
HAFNARFJÖRÐUR  
TEIKNING  
BURÐARVIRKI  
SNID OG DEILI

HANNAÐ	TEIKNAD	YFIRFARID	MELKIVARÐI	
HÓO/SAO	SAO/HÓO	HÓO	1:20	/A1
DAGS.	VERK NR.	TEIKNING NR.	ÚTGÁFA NR.	
05.06.2024	23043	B201	1	

©Öll áhrif og áhrifn teikningar, að hluta eða í heild er það skriflegt eyni höfundar.